

1. U meet met een scoop de aansturing van een drukregelklep volgens afgebeelde opstelling. Wat is de duty-cycle van het gemeten signaal?

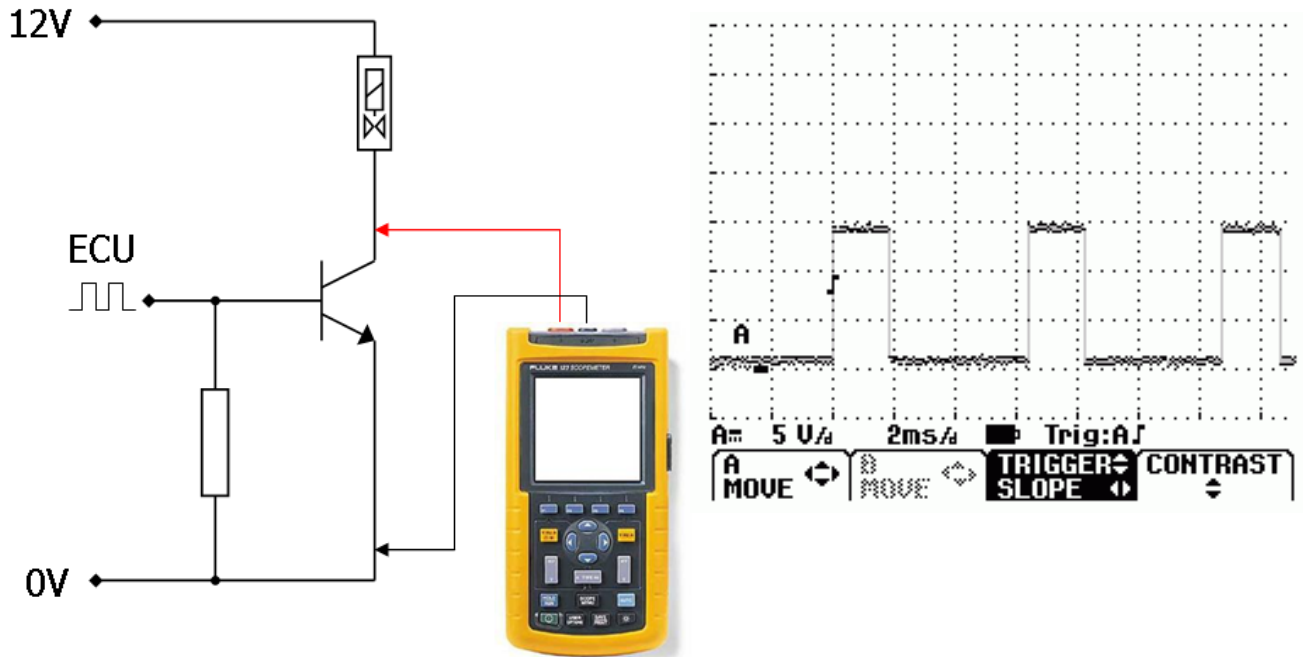

- A ± 30%
- B ± 70%
- C ± 90%

2. Afgebeeld is een deelschema van een motormanagementsysteem. Op welke PIN van de regeleenheid (M010) komt het signaal van de Hall-sensor op de nokkenas (K047) binnen?

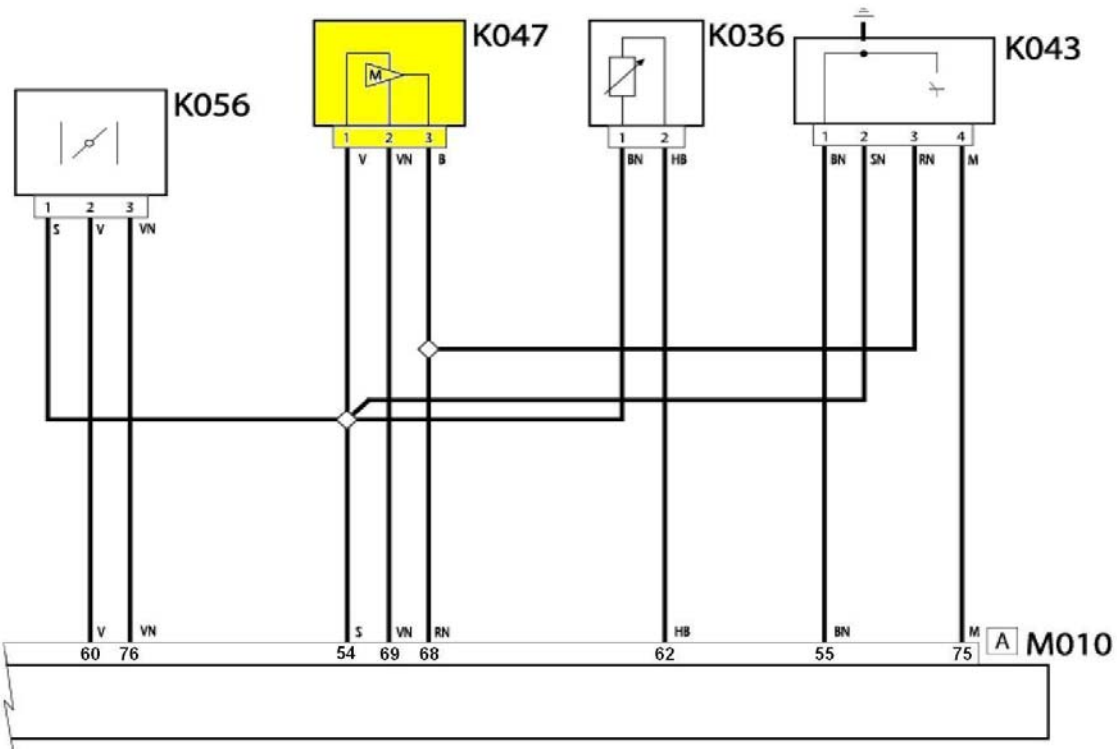

- A PIN 54
- B PIN 68
- C PIN 69

3. Welk van onderstaande signalen is afkomstig van een injector van een benzinemotor?

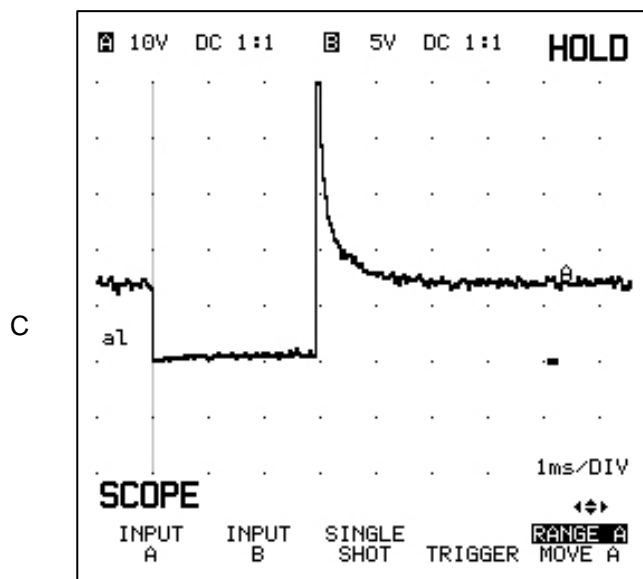
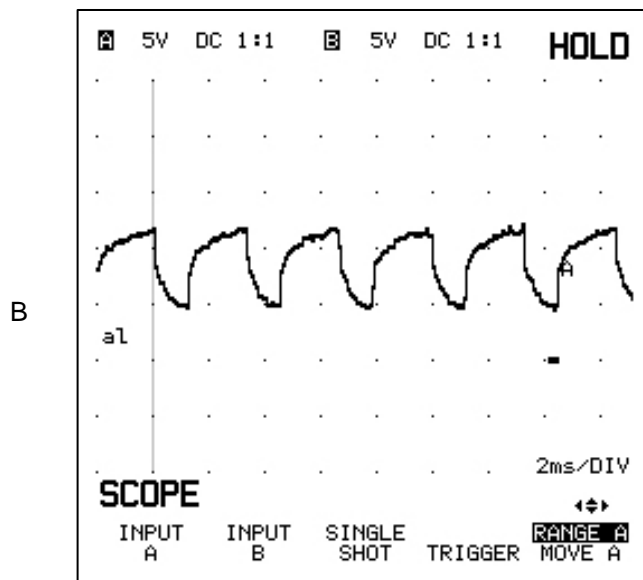
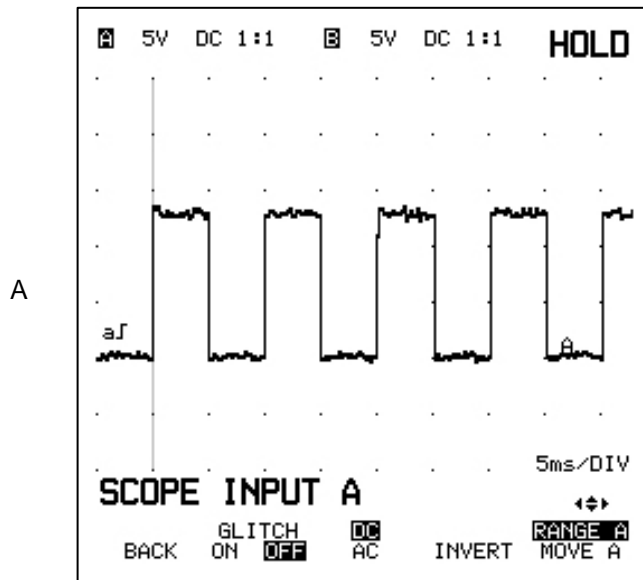

4. Van welke sensor kan het afgebeelde signaal afkomstig zijn?

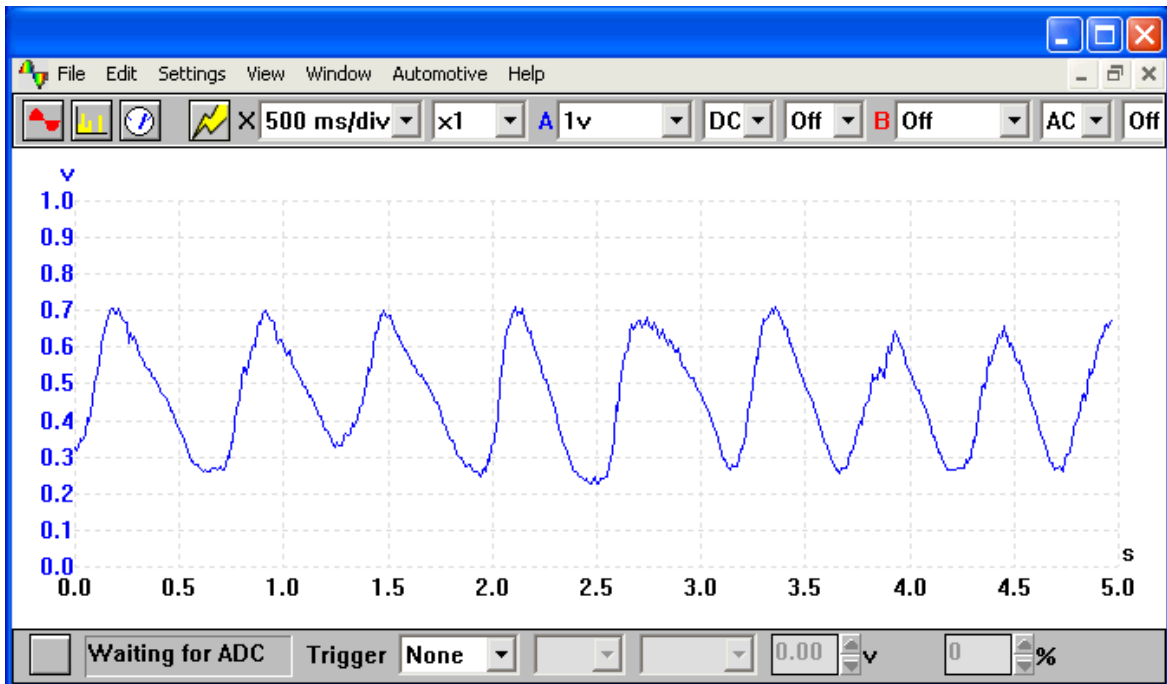

- A luchtmassameter
- B lambdasensor
- C krukaspositiesensor

5. In het afgebeelde deelschema staan de schakelingen van een krukassensor en nokkensasensor. Wat voor signalen geven deze sensoren?

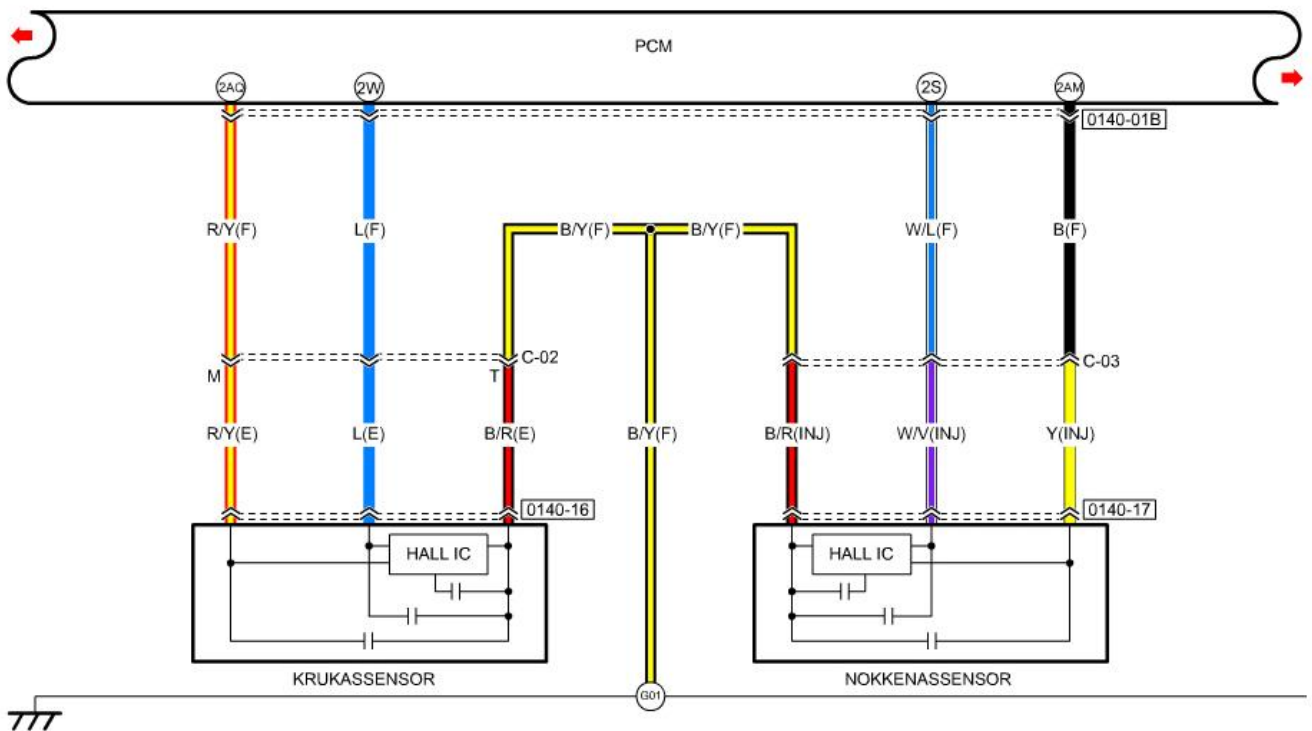

- A blokspanning
- B gelijkspanning
- C wisselspanning

Vraag	Antwoord
1	B
2	C
3	C
4	B
5	A